

Projektservis Třeboň s.r.o.			Novohradská 226, 379 01 Třeboň		tel: 777 573 451 e-mail: oldrich.podojil@seznam.cz	
kreslil:	vypracoval:	odp. projektant:			stupeň PD: dokumentace pro výběr dodavatele	
Miloš Kurfířt	Miloš Kurfířt	Miloš Kurfířt				
					měřítko:	
stavebník:	Základní škola a Mateřská škola Lišov, Nová 611, 373 72 Lišov		datum: 03/2016	č. paré:		
akce:	STAVEBNÍ ÚPRAVY SOCIÁLNÍCH ZAŘÍZENÍ A ŠATEN ZŠ A MŠ LIŠOV					
místo stavby:	Lišov č.p. 611, katastrální území Lišov, číslo parcelní st. 706, st. 707					
obsah výkresu:	ELEKTROINSTALACE SILNOPROUD VÝPOČET OSVĚTLENÍSO04				číslo výkresu: 05	

Normálová osvětlenost

Výpočet

Požadovaná hodnota | 100,0 lx

Návrh

Minimální hodnota | 97,4 lx

Maximální hodnota | 221,7 lx

Udržovaná osvětlenost | 164,6 lx

Rovnoměrnost | 0,59

Udržovací činitel | 0,66

Natočení soustavy | 0,0 0,0 0,0 °

Počty

Počet v délce | 23

Počet v šířce | 5

Počet | 115

Rozteče

Rozteč v délce | 300,0 mm

Rozteč v šířce | 300,0 mm

Odsazení

Zleva | 200,0 mm

Zepředu | 250,0 mm

Výška | 850 mm

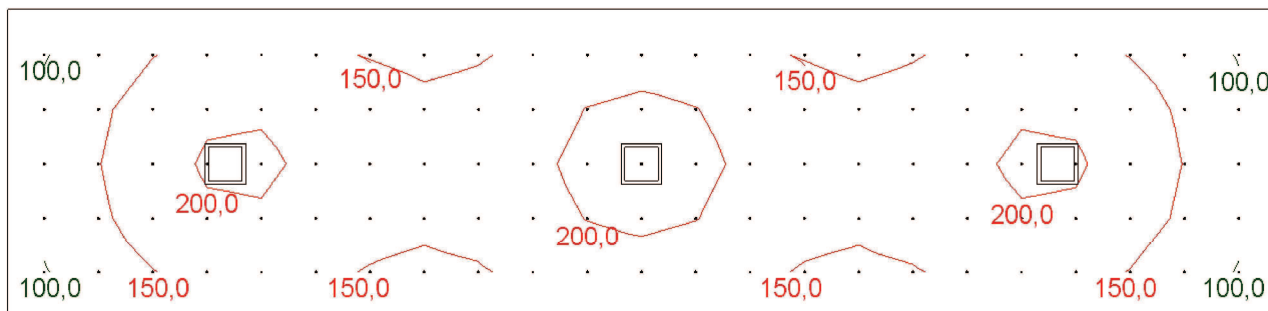

Normálová osvětlenost

Výpočet

Požadovaná hodnota | 200,0 lx

Návrh

Minimální hodnota | 206,3 lx

Maximální hodnota | 283,2 lx

Udržovaná osvětlenost | 246,7 lx

Rovnoměrnost | 0,84

Udržovací činitel | 0,65

Natočení soustavy | 0,0 0,0 0,0 °

Počty

Počet v délce | 3

Počet v šířce | 7

Počet | 21

Rozteče

Rozteč v délce | 300,0 mm

Rozteč v šířce | 300,0 mm

Odsazení

Zleva | 250,0 mm

Zepředu | 255,0 mm

Výška | 850 mm

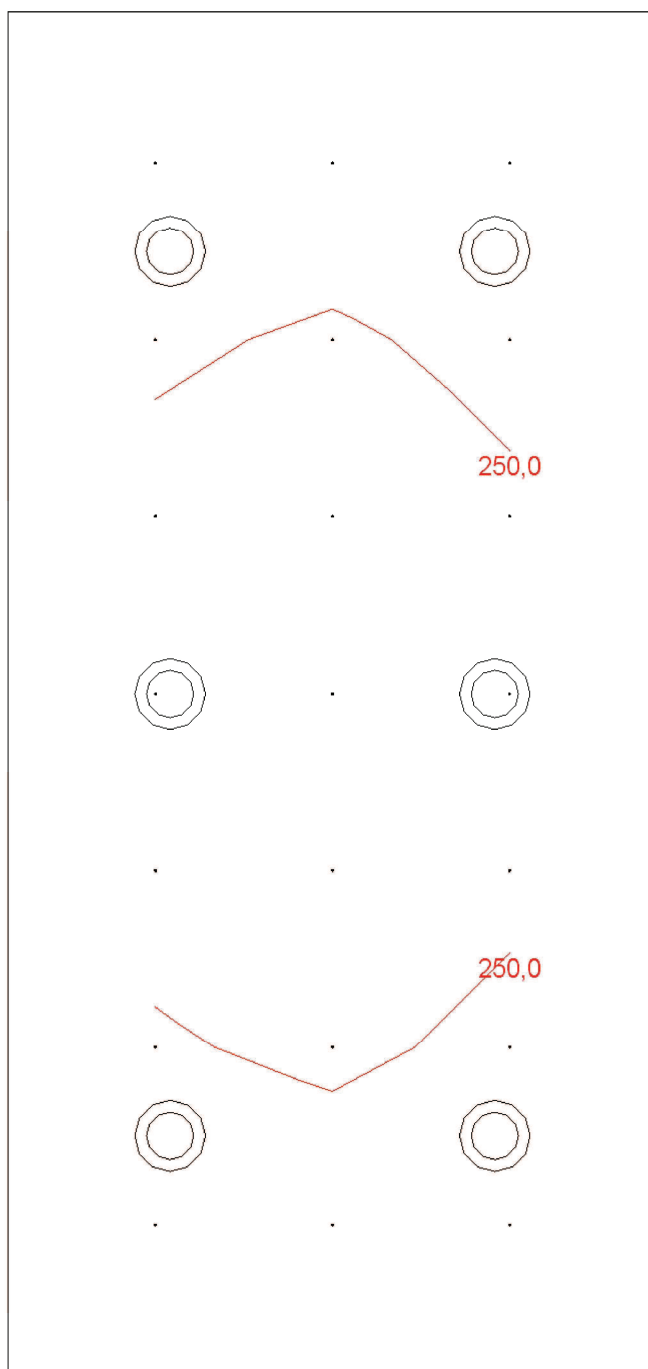

Normálová osvětlenost

Výpočet

Požadovaná hodnota | 200,0 lx

Návrh

Minimální hodnota | 177,3 lx

Maximální hodnota | 441,4 lx

Udržovaná osvětlenost | 307,8 lx

Rovnoměrnost | 0,58

Udržovací činitel | 0,66

Natočení soustavy | 0,0 0,0 0,0 °

Počty

Počet v délce | 10

Počet v šířce | 3

Počet | 30

Rozteče

Rozteč v délce | 600,0 mm

Rozteč v šířce | 600,0 mm

Odsazení

Zleva | 375,0 mm

Zepředu | 555,0 mm

Výška | 850 mm

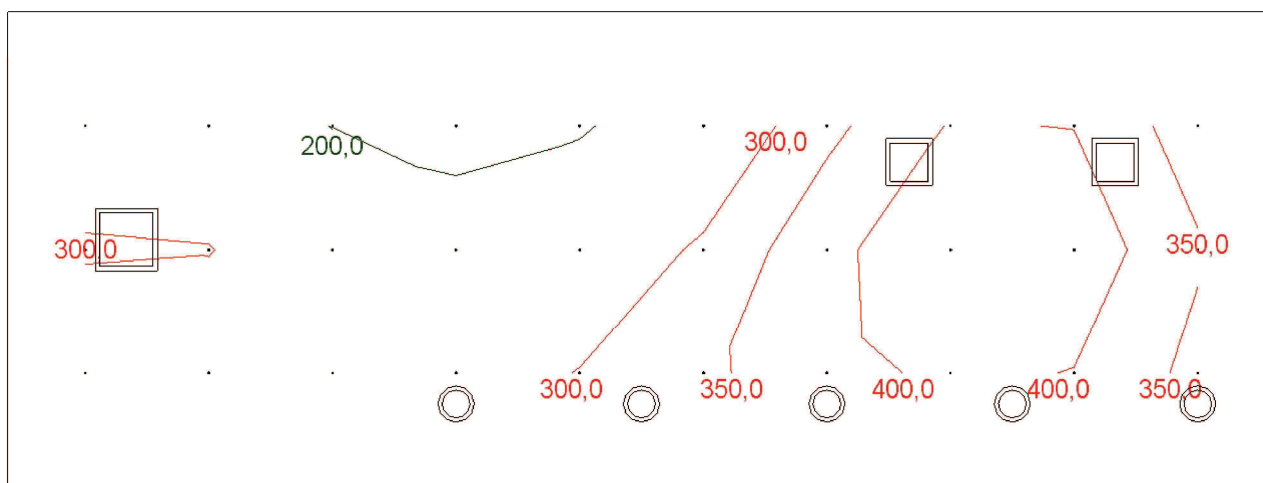

Normálová osvětlenost

Výpočet

Požadovaná hodnota | 200,0 lx

Návrh

Minimální hodnota | 158,0 lx

Maximální hodnota | 217,5 lx

Udržovaná osvětlenost | 183,4 lx

Rovnoměrnost | 0,86

Udržovací činitel | 0,65

Natočení soustavy | 0,0 0,0 0,0 °

Počty

Počet v délce | 3

Počet v šířce | 5

Počet | 15

Rozteče

Rozteč v délce | 300,0 mm

Rozteč v šířce | 300,0 mm

Odsazení

Zleva | 200,0 mm

Zepředu | 275,0 mm

Výška | 850 mm

